



Ferdinand-von-
Steinbeis-Schule
Reutlingen

Technik & Management

	Wochenstunden
Technik & Management	6*
Deutsch	3
Englisch	3
Mathematik	4
Religionslehre bzw. Ethik	2
Geschichte mit Gemeinschaftskunde	2
Physik	4*
Chemie	2
Sondergebiete der Technik (Praxis)	2*
Computertechnik/Kommunikations- + Medientechnik	2
Sport	2
Französisch/Spanisch für Anfänger	4
AGs: Schach, Astronomie, Segelfliegen, Tauchen, ...	2

Buchführung

Lagerhaltung

Vertragsrecht

Technik

BWL-Labor
IUS z.B. SAP

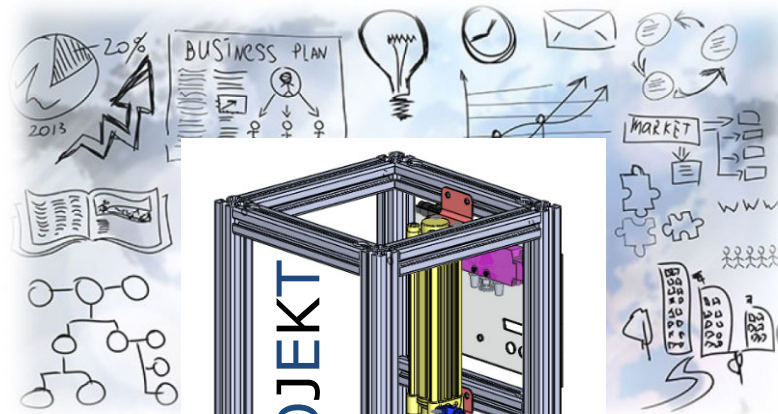

Labor/Werkstatt

Fertigungstechnik

Grundlagen der
Elektrotechnik

Management

Werkstoffe

Technische
Kommunikation CAD

Finanzierung

Investition

Technik

Labor
CNC-Technik
SPS

Kostenrechnung

Steuerungstechnik

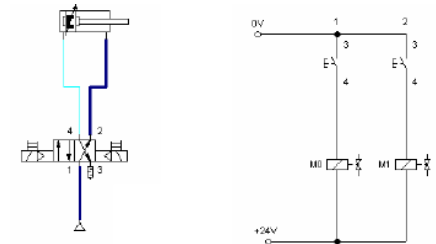
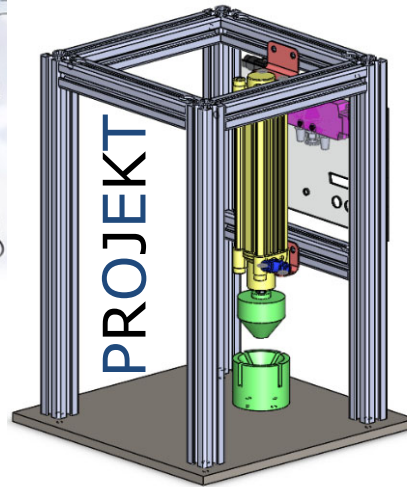
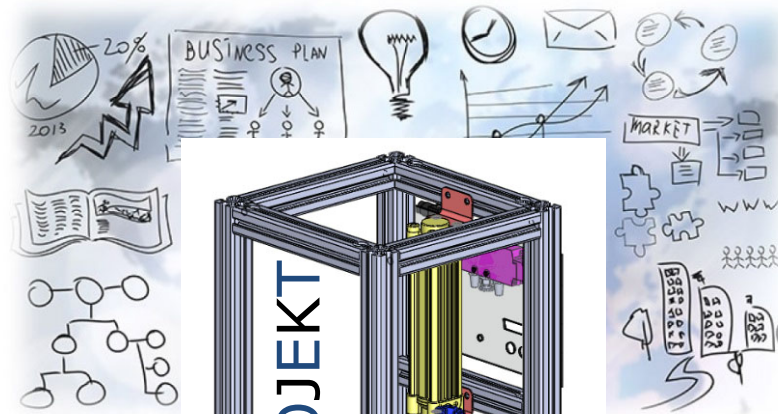

Statik

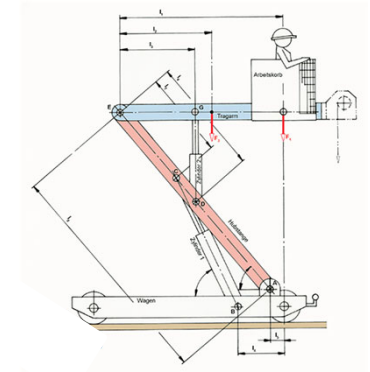

CNC-Technik

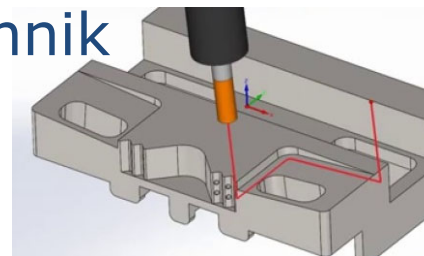

Management

Die Unternehmungung

Arbeits- und Sozialwelt
des Unternehmens

Technik

Energietechnik

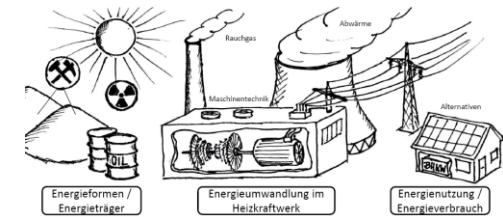
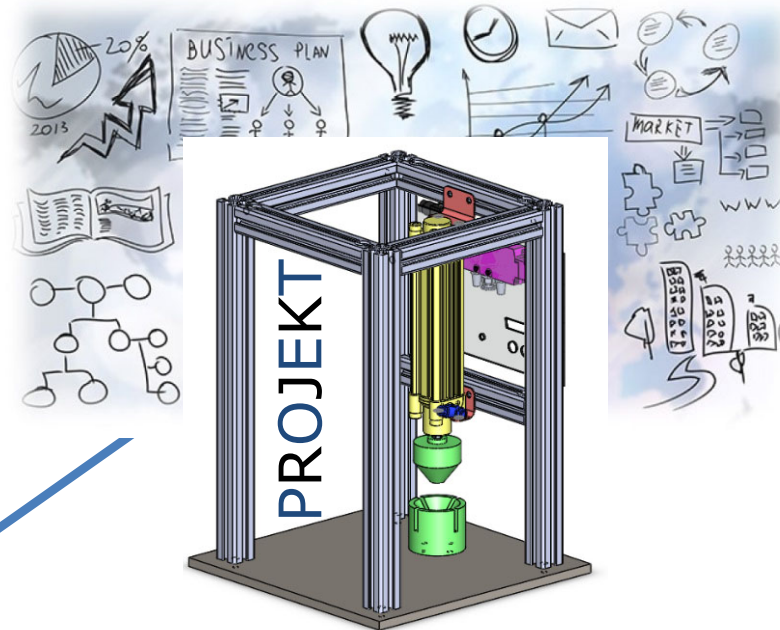

Lager und Getriebe

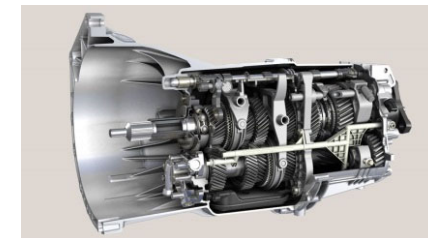

Management

Festigkeitslehre

